

VOORGEVEL BESTAANDE SITUATIE  
1:100

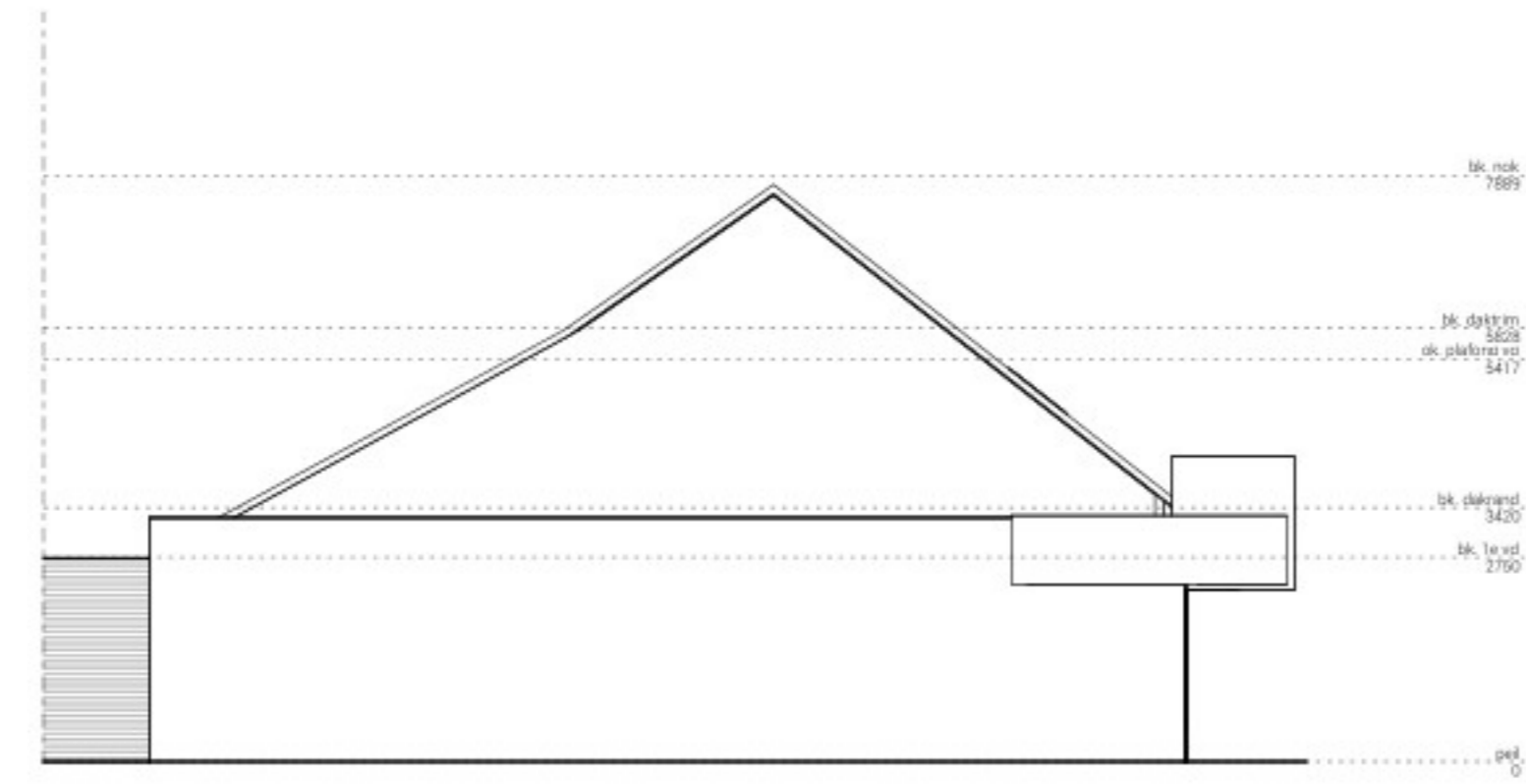

VOORGEVEL - NIEUWE SITUATIE  
1:100



ZIJGEVEL BESTAANDE SITUATIE  
1:100

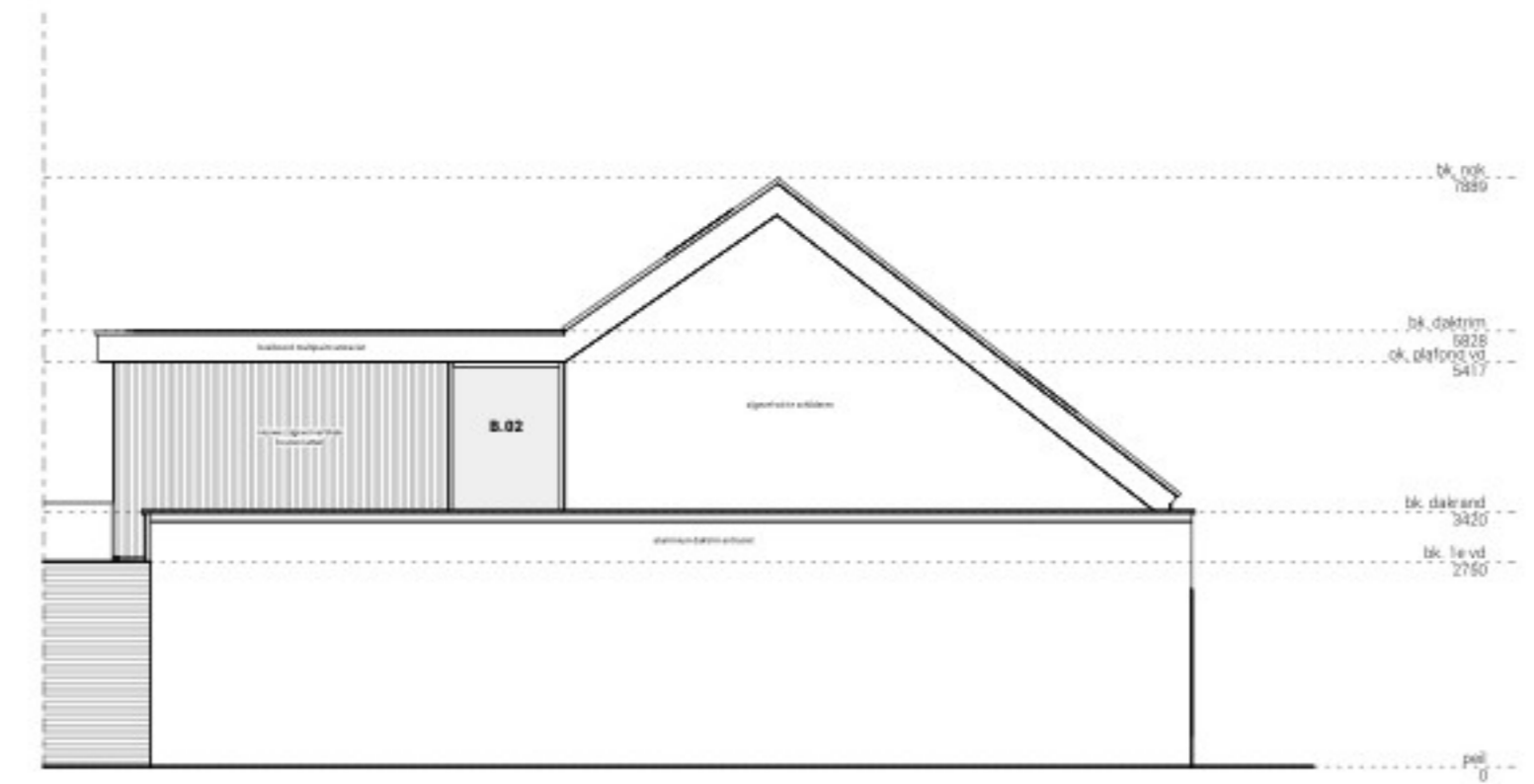

ZIJGEVEL - NIEUWE SITUATIE  
1:100

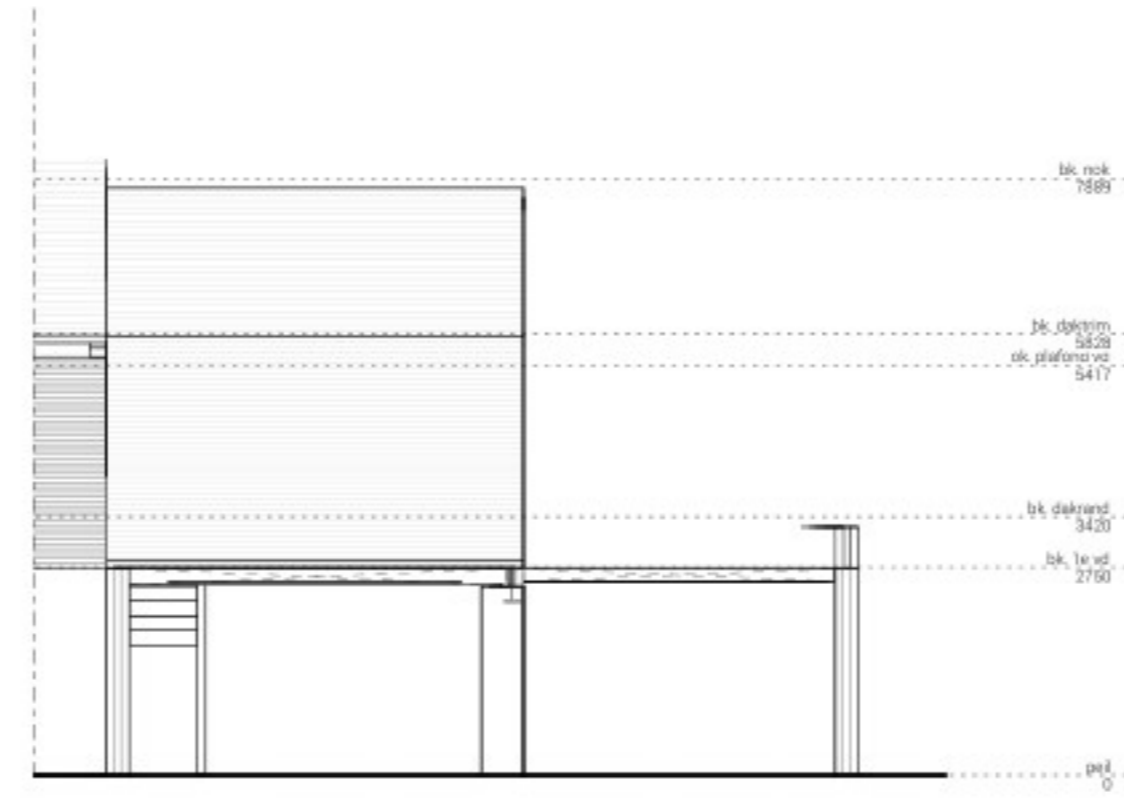

ACHTERGEVEL BESTAANDE SITUATIE  
1:100

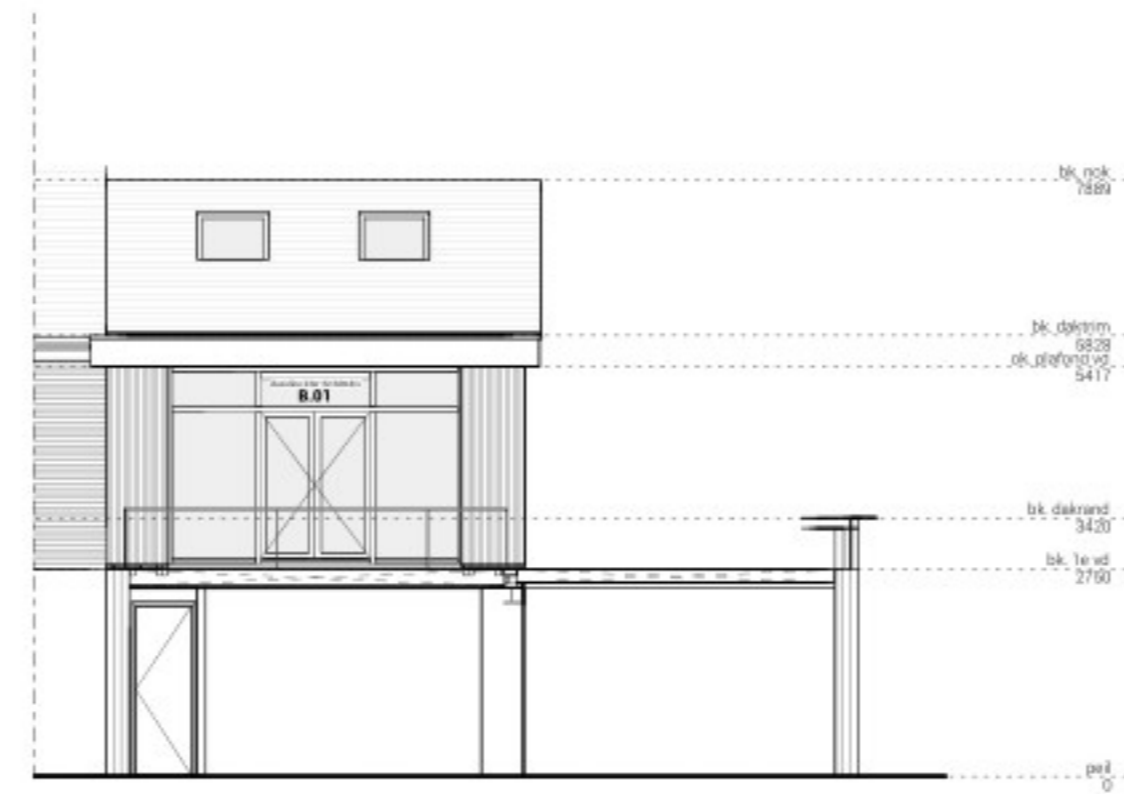

ACHTERGEVEL - NIEUWE SITUATIE  
1:100

Materialen	omschrijving	toelichting	toelichting
1	beton	beton	
2	gevelput	gevelput	
3	gevelput	gevelput	
4	gevelput	gevelput	
5	gevelput	gevelput	
6	gevelput	gevelput	
7	gevelput	gevelput	
8	gevelput	gevelput	
9	gevelput	gevelput	
10	gevelput	gevelput	
11	gevelput	gevelput	
12	gevelput	gevelput	
13	gevelput	gevelput	
14	gevelput	gevelput	
15	gevelput	gevelput	
16	gevelput	gevelput	
17	gevelput	gevelput	
18	gevelput	gevelput	
19	gevelput	gevelput	
20	gevelput	gevelput	
21	gevelput	gevelput	
22	gevelput	gevelput	
23	gevelput	gevelput	
24	gevelput	gevelput	
25	gevelput	gevelput	
26	gevelput	gevelput	
27	gevelput	gevelput	
28	gevelput	gevelput	
29	gevelput	gevelput	
30	gevelput	gevelput	
31	gevelput	gevelput	
32	gevelput	gevelput	
33	gevelput	gevelput	
34	gevelput	gevelput	
35	gevelput	gevelput	
36	gevelput	gevelput	
37	gevelput	gevelput	
38	gevelput	gevelput	
39	gevelput	gevelput	
40	gevelput	gevelput	
41	gevelput	gevelput	
42	gevelput	gevelput	
43	gevelput	gevelput	
44	gevelput	gevelput	
45	gevelput	gevelput	
46	gevelput	gevelput	
47	gevelput	gevelput	
48	gevelput	gevelput	
49	gevelput	gevelput	
50	gevelput	gevelput	

Materialen	omschrijving	toelichting	toelichting
1	beton	beton	
2	gevelput	gevelput	
3	gevelput	gevelput	
4	gevelput	gevelput	
5	gevelput	gevelput	
6	gevelput	gevelput	
7	gevelput	gevelput	
8	gevelput	gevelput	
9	gevelput	gevelput	
10	gevelput	gevelput	
11	gevelput	gevelput	
12	gevelput	gevelput	
13	gevelput	gevelput	
14	gevelput	gevelput	
15	gevelput	gevelput	
16	gevelput	gevelput	
17	gevelput	gevelput	
18	gevelput	gevelput	
19	gevelput	gevelput	
20	gevelput	gevelput	
21	gevelput	gevelput	
22	gevelput	gevelput	
23	gevelput	gevelput	
24	gevelput	gevelput	
25	gevelput	gevelput	
26	gevelput	gevelput	
27	gevelput	gevelput	
28	gevelput	gevelput	
29	gevelput	gevelput	
30	gevelput	gevelput	
31	gevelput	gevelput	
32	gevelput	gevelput	
33	gevelput	gevelput	
34	gevelput	gevelput	
35	gevelput	gevelput	
36	gevelput	gevelput	
37	gevelput	gevelput	
38	gevelput	gevelput	
39	gevelput	gevelput	
40	gevelput	gevelput	
41	gevelput	gevelput	
42	gevelput	gevelput	
43	gevelput	gevelput	
44	gevelput	gevelput	
45	gevelput	gevelput	
46	gevelput	gevelput	
47	gevelput	gevelput	
48	gevelput	gevelput	
49	gevelput	gevelput	
50	gevelput	gevelput	

Materialen	omschrijving	toelichting	toelichting
1	beton	beton	
2	gevelput	gevelput	
3	gevelput	gevelput	
4	gevelput	gevelput	
5	gevelput	gevelput	
6	gevelput	gevelput	
7	gevelput	gevelput	
8	gevelput	gevelput	
9	gevelput	gevelput	
10	gevelput	gevelput	
11	gevelput	gevelput	
12	gevelput	gevelput	
13	gevelput	gevelput	
14	gevelput	gevelput	
15	gevelput	gevelput	
16	gevelput	gevelput	
17	gevelput	gevelput	
18	gevelput	gevelput	
19	gevelput	gevelput	
20	gevelput	gevelput	
21	gevelput	gevelput	
22	gevelput	gevelput	
23	gevelput	gevelput	
24	gevelput	gevelput	
25	gevelput	gevelput	
26	gevelput	gevelput	
27	gevelput	gevelput	
28	gevelput	gevelput	
29	gevelput	gevelput	
30	gevelput	gevelput	
31	gevelput	gevelput	
32	gevelput	gevelput	
33	gevelput	gevelput	
34	gevelput	gevelput	
35	gevelput	gevelput	
36	gevelput	gevelput	
37	gevelput	gevelput	
38	gevelput	gevelput	
39	gevelput	gevelput	
40	gevelput	gevelput	
41	gevelput	gevelput	
42	gevelput	gevelput	
43	gevelput	gevelput	
44	gevelput	gevelput	
45	gevelput	gevelput	
46	gevelput	gevelput	
47	gevelput	gevelput	
48	gevelput	gevelput	
49	gevelput	gevelput	
50	gevelput	gevelput	

Materialen	omschrijving	toelichting	toelichting
1	beton	beton	
2	gevelput	gevelput	
3	gevelput	gevelput	
4	gevelput	gevelput	
5	gevelput	gevelput	
6	gevelput	gevelput	
7	gevelput	gevelput	
8	gevelput	gevelput	
9	gevelput	gevelput	
10	gevelput	gevelput	
11	gevelput	gevelput	
12	gevelput	gevelput	
13	gevelput	gevelput	
14	gevelput	gevelput	
15	gevelput	gevelput	
16	gevelput	gevelput	
17	gevelput	gevelput	
18	gevelput	gevelput	
19	gevelput	gevelput	
20	gevelput	gevelput	
21	gevelput	gevelput	
22	gevelput	gevelput	
23	gevelput	gevelput	
24	gevelput	gevelput	
25	gevelput	gevelput	
26	gevelput	gevelput	
27	gevelput	gevelput	
28	gevelput	gevelput	
29	gevelput	gevelput	
30	gevelput	gevelput	
31	gevelput	gevelput	
32	gevelput	gevelput	
33	gevelput	gevelput	
34	gevelput	gevelput	
35	gevelput	gevelput	
36	gevelput	gevelput	
37	gevelput	gevelput	
38	gevelput	gevelput	
39	gevelput	gevelput	
40	gevelput	gevelput	
41	gevelput	gevelput	
42	gevelput	gevelput	
43	gevelput	gevelput	
44	gevelput	gevelput	
45	gevelput	gevelput	
46	gevelput	gevelput	
47	gevelput	gevelput	
48	gevelput	gevelput	
49	gevelput	gevelput	
50	gevelput	gevelput	

**Legend**

Materialen

1: beton

2: gevelput

3: gevelput

4: gevelput

5: gevelput

6: gevelput

7: gevelput

8: gevelput

9: gevelput

10: gevelput

11: gevelput

12: gevelput

13: gevelput

14: gevelput

15: gevelput

16: gevelput

17: gevelput

18: gevelput

19: gevelput

20: gevelput

21: gevelput

22: gevelput

23: gevelput

24: gevelput

25: gevelput

26: gevelput

27: gevelput

28: gevelput

29: gevelput

30: gevelput

31: gevelput

32: gevelput

33: gevelput

34: gevelput

35: gevelput

36: gevelput

37: gevelput

38: gevelput

39: gevelput

40: gevelput

41: gevelput

42: gevelput

43: gevelput

44: gevelput

45: gevelput

46: gevelput

47: gevelput

48: gevelput

49: gevelput

50: gevelput

**Verfkleuren**

1: wit

2: grijs

3: zwart

4: rood

5: blauw

6: groen

7: oranje

8: paars

9: bruin

10: geel

11: roze

12: lila

13: indigo

14: violet

15: ultraviolet

16: gammastraling

17: röntgenstraling

18: infraroodstraling

19: microgolven

20: radiogolven

21: televisiegolven

22: mobiele telefoon

23: wifi

24: bluetooth

25: NFC

26: RFID

27: QR code

28: barcode

29: 2D barcode

30: 3D barcode

31: 4D barcode

32: 5D barcode

33: 6D barcode

34: 7D barcode

35: 8D barcode

36: 9D barcode

37: 10D barcode

38: 11D barcode

39: 12D barcode

40: 13D barcode

41: 14D barcode

42: 15D barcode

43: 16D barcode

44: 17D barcode

45: 18D barcode

46: 19D barcode

47: 20D barcode

48: 21D barcode

49: 22D barcode

50: 23D barcode

51: 24D barcode

52: 25D barcode

53: 26D barcode

54: 27D barcode

55: 28D barcode

56: 29D barcode

57: 30D barcode

58: 31D barcode

59: 32D barcode

60: 33D barcode

61: 34D barcode

62: 35D barcode

63: 36D barcode

64: 37D barcode

65: 38D barcode

66: 39D barcode

67: 40D barcode

68: 41D barcode

69: 42D barcode

70: 43D barcode

71: 44D barcode

72: 45D barcode

73: 46D barcode

74: 47D barcode

75: 48D barcode

76: 49D barcode

77: 50D barcode

78: 51D barcode

79: 52D barcode

80: 53D barcode

81: 54D barcode

82: 55D barcode

83: 56D barcode

84: 57D barcode

85: 58D barcode

86: 59D barcode

87: 60D barcode

88: 61D barcode

89: 62D barcode

90: 63D barcode

91: 64D barcode

92: 65D barcode

93: 66D barcode

94: 67D barcode

95: 68D barcode

96: 69D barcode

97: 70D barcode

98: 71D barcode

99: 72D barcode

100: 73D barcode

101: 74D barcode

102: 75D barcode

103: 76D barcode

104: 77D barcode

105: 78D barcode

106: 79D barcode

107: 80D barcode

108: 81D barcode

109: 82D barcode

110: 83D barcode

111: 84D barcode

112: 85D barcode

113: 86D barcode

114: 87D barcode

115: 88D barcode

116: 89D barcode

117: 90D barcode

118: 91D barcode

119: 92D barcode

120: 93D barcode

121: 94D barcode

122: 95D barcode

123: 96D barcode

124: 97D barcode

125: 98D barcode

126: 99D barcode

127: 100D barcode

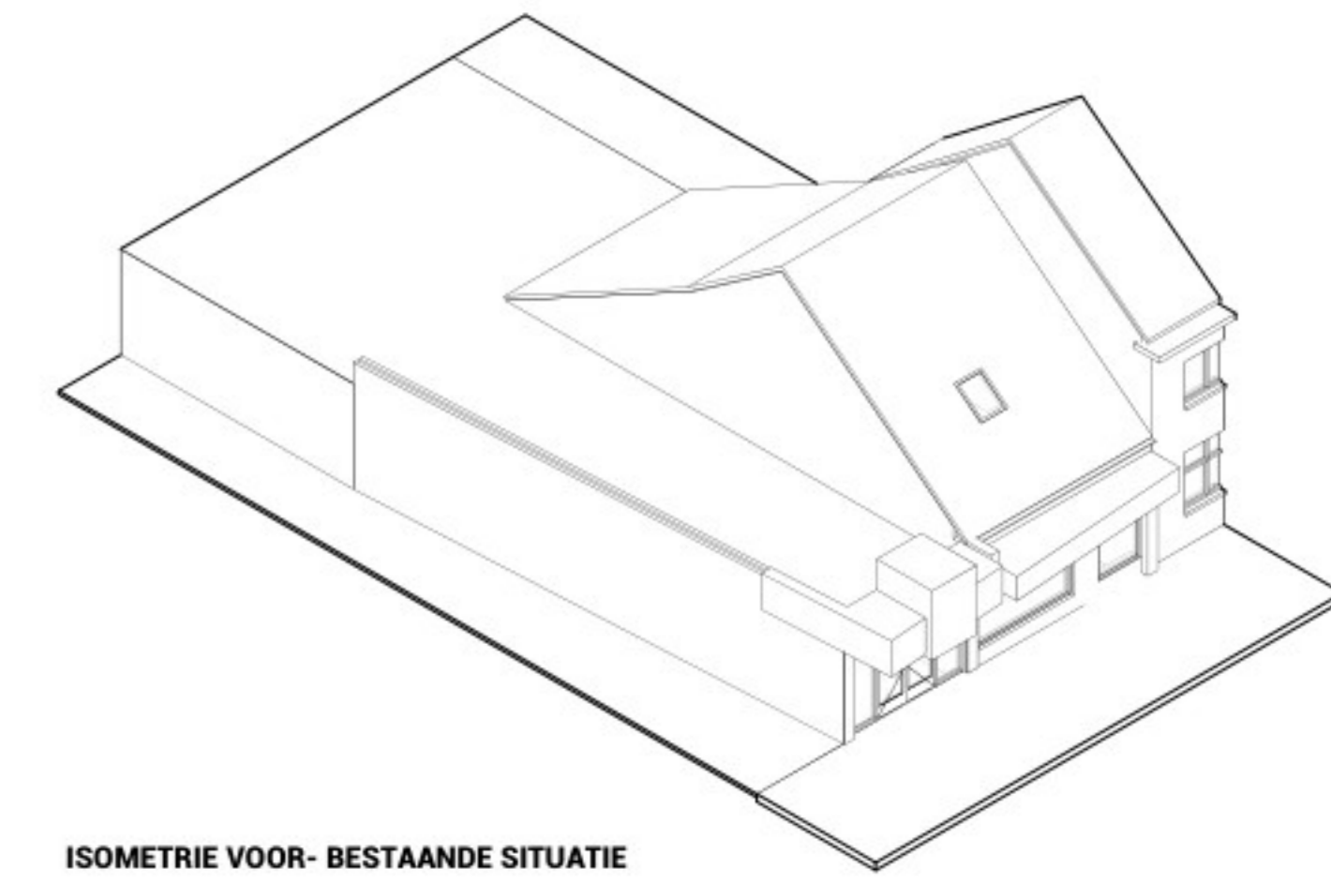

ISOMETRIE VOOR - BESTAANDE SITUATIE

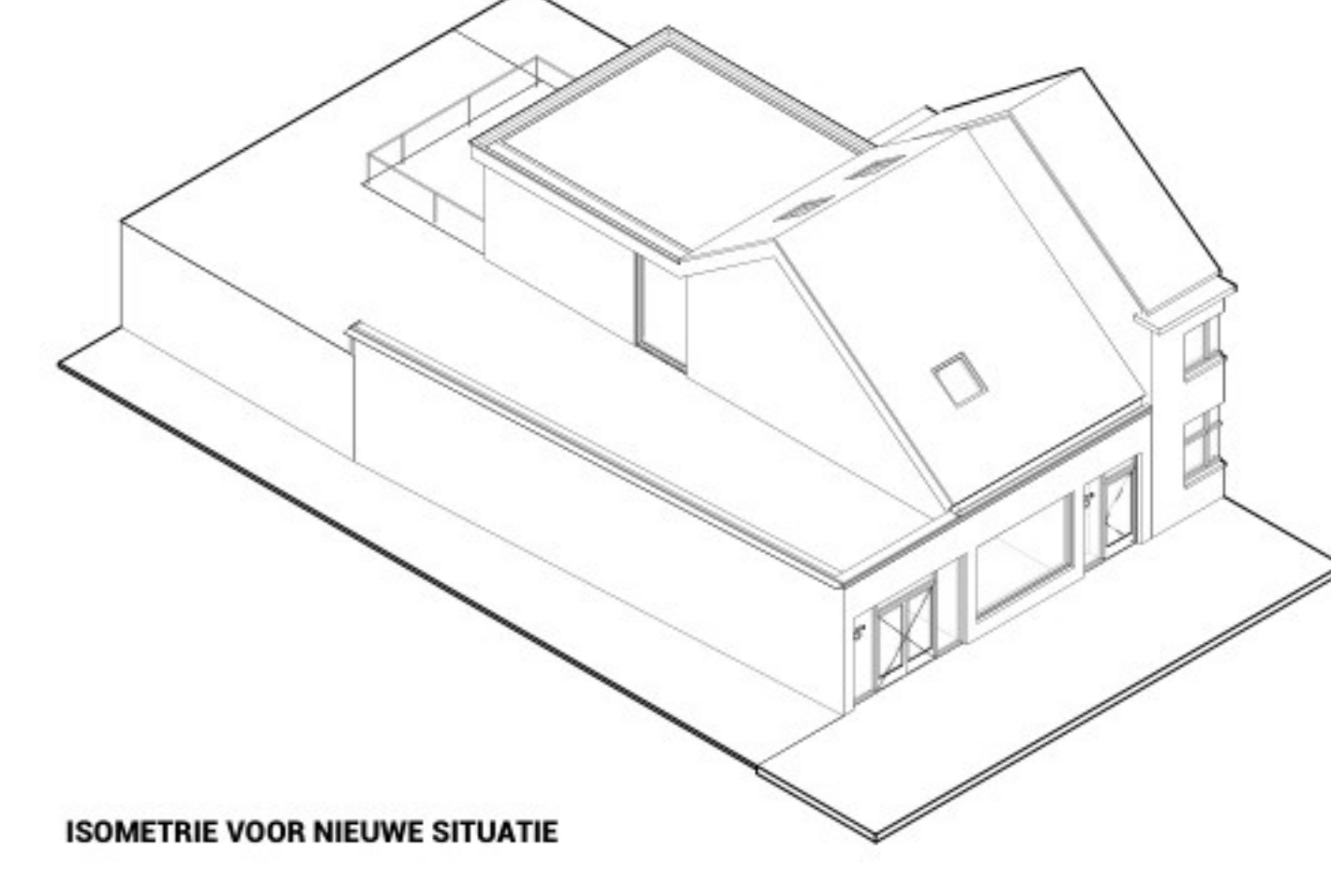

ISOMETRIE VOOR - NIEUWE SITUATIE

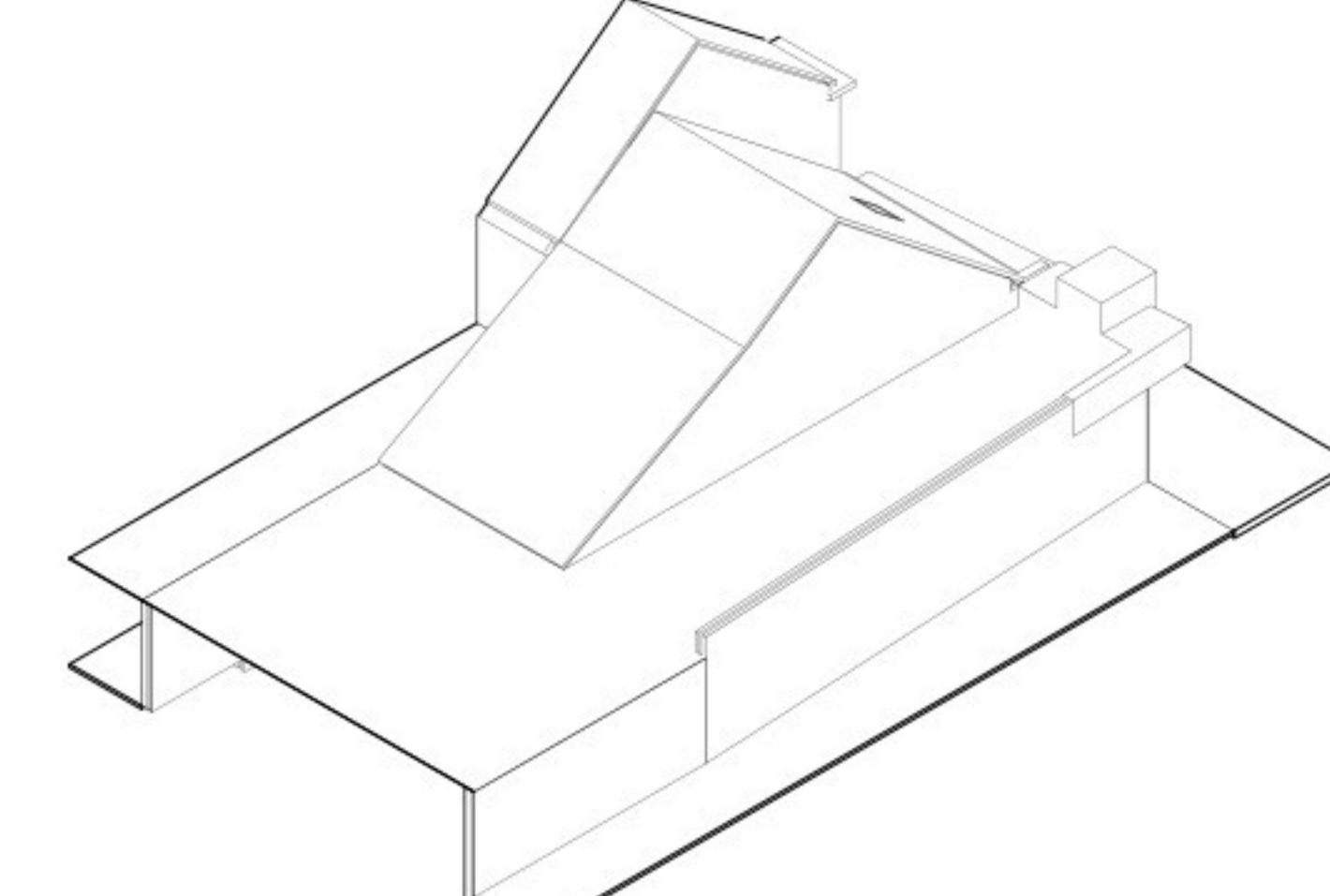

ISOMETRIE ACHTER - BESTAANDE SITUATIE

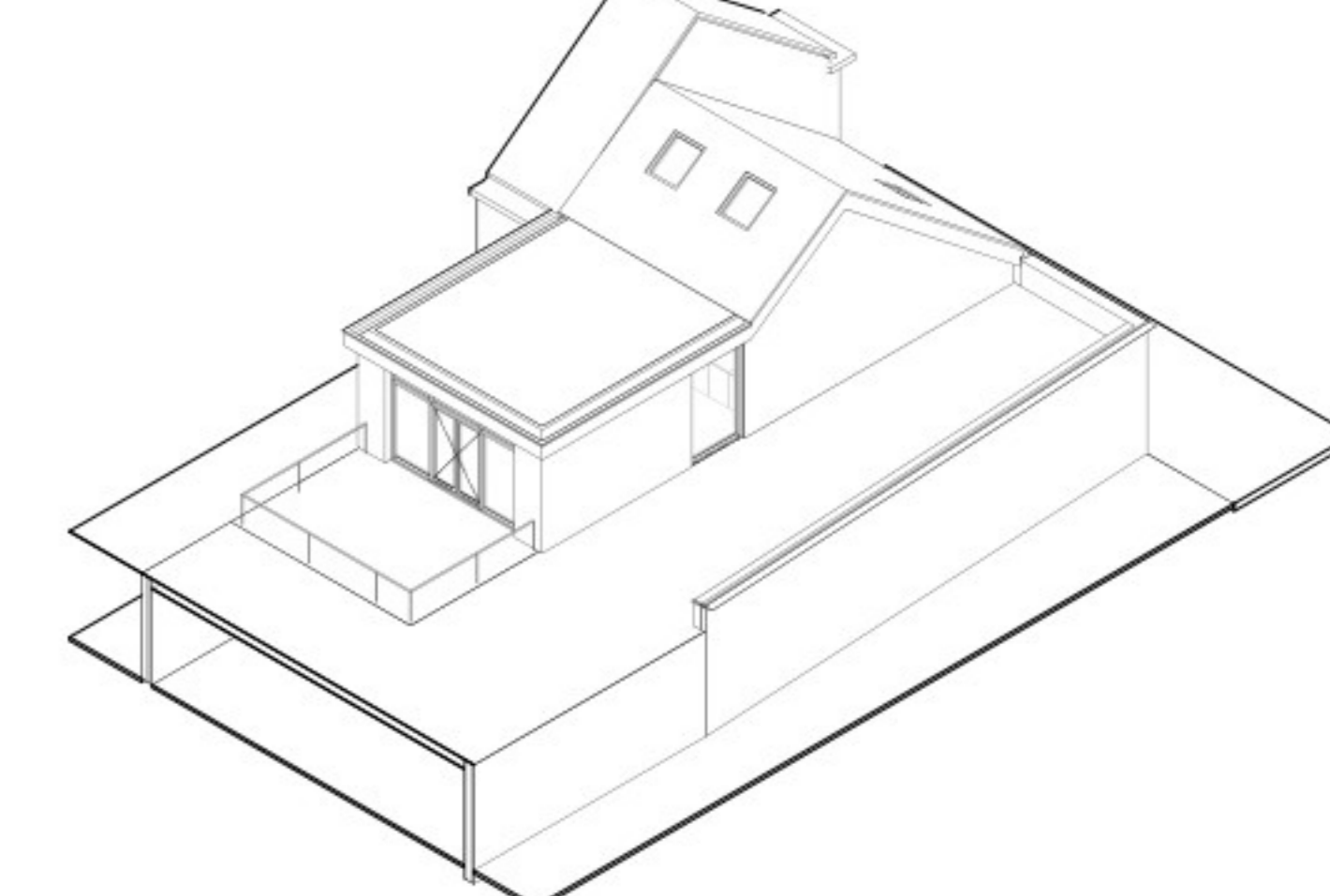

ISOMETRIE ACHTER - NIEUWE SITUATIE

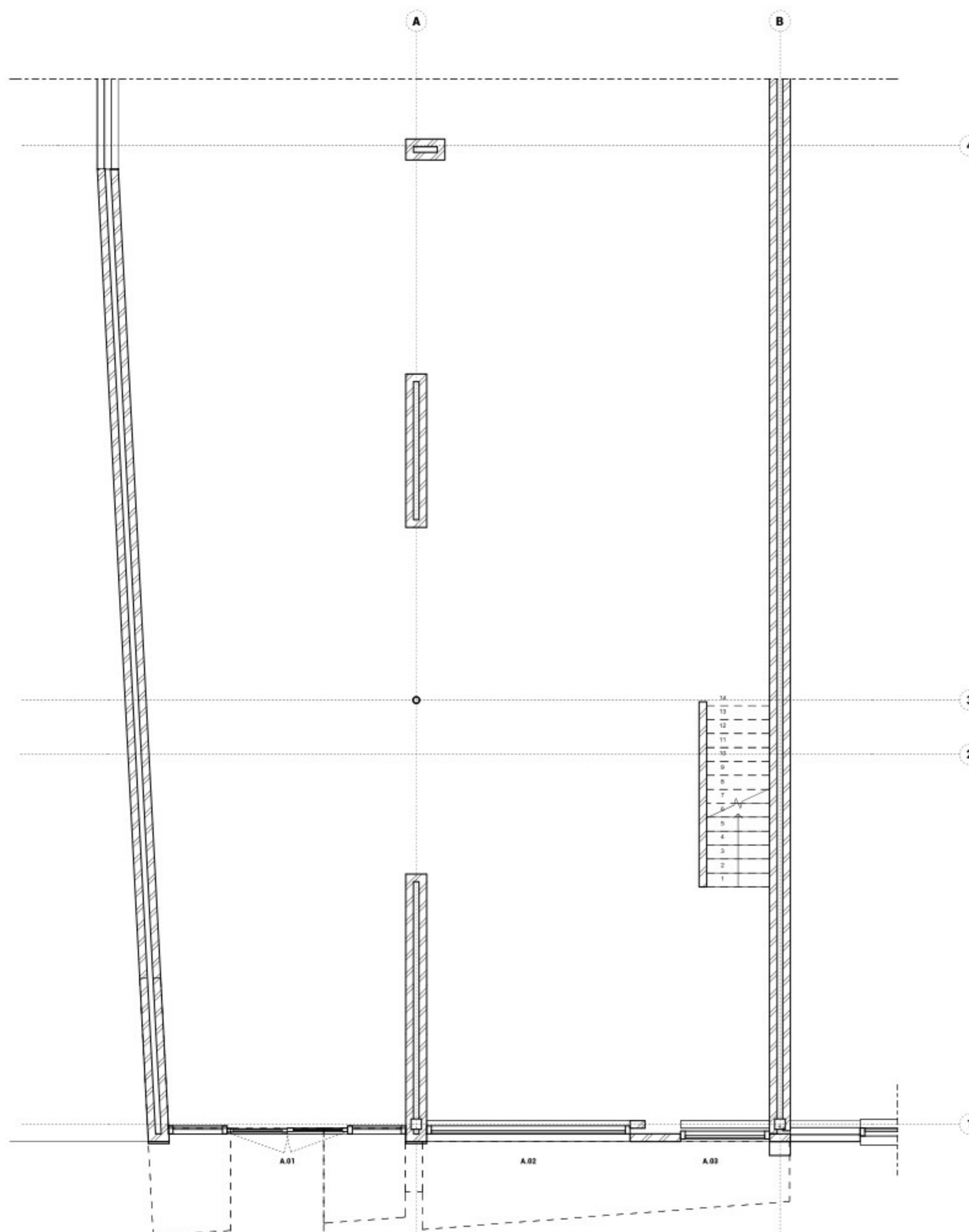

BEGANE GROND BESTAANDE SITUATIE  
1:50

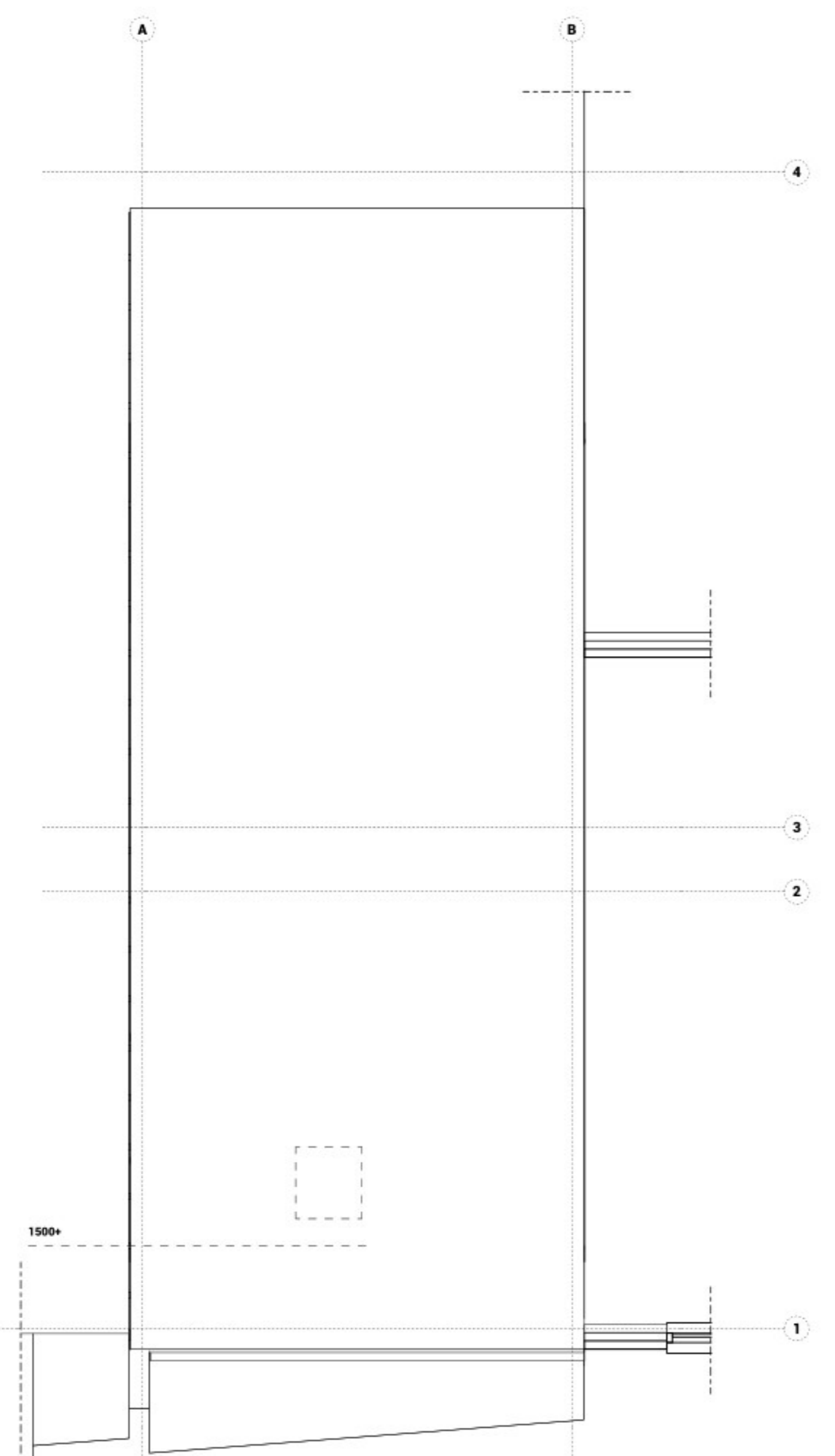

1e VERDIEPING BESTAANDE SITUATIE  
1:50

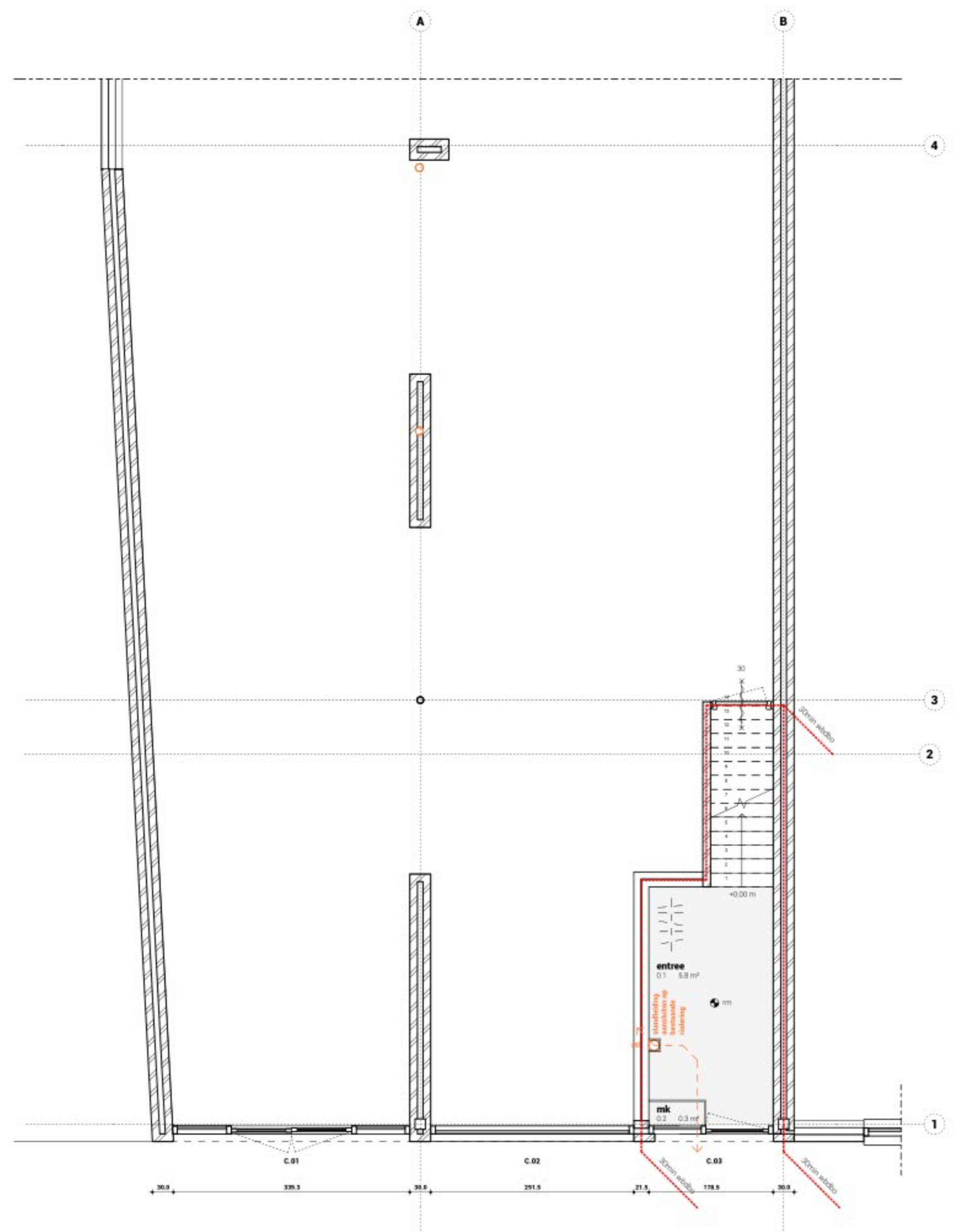

BEGANE GROND - NIEUWE SITUATIE  
1:50

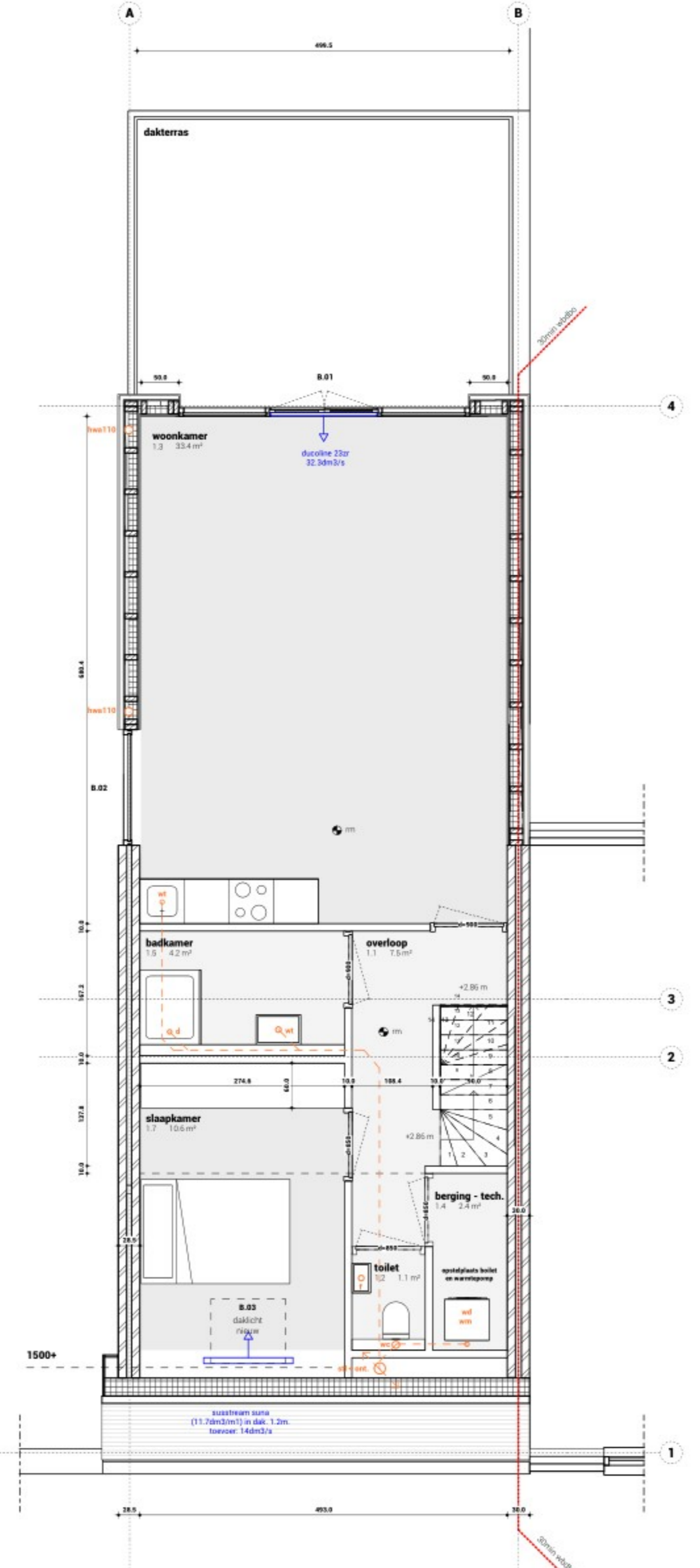

1e VERDIEPING - NIEUWE SITUATIE  
1:50

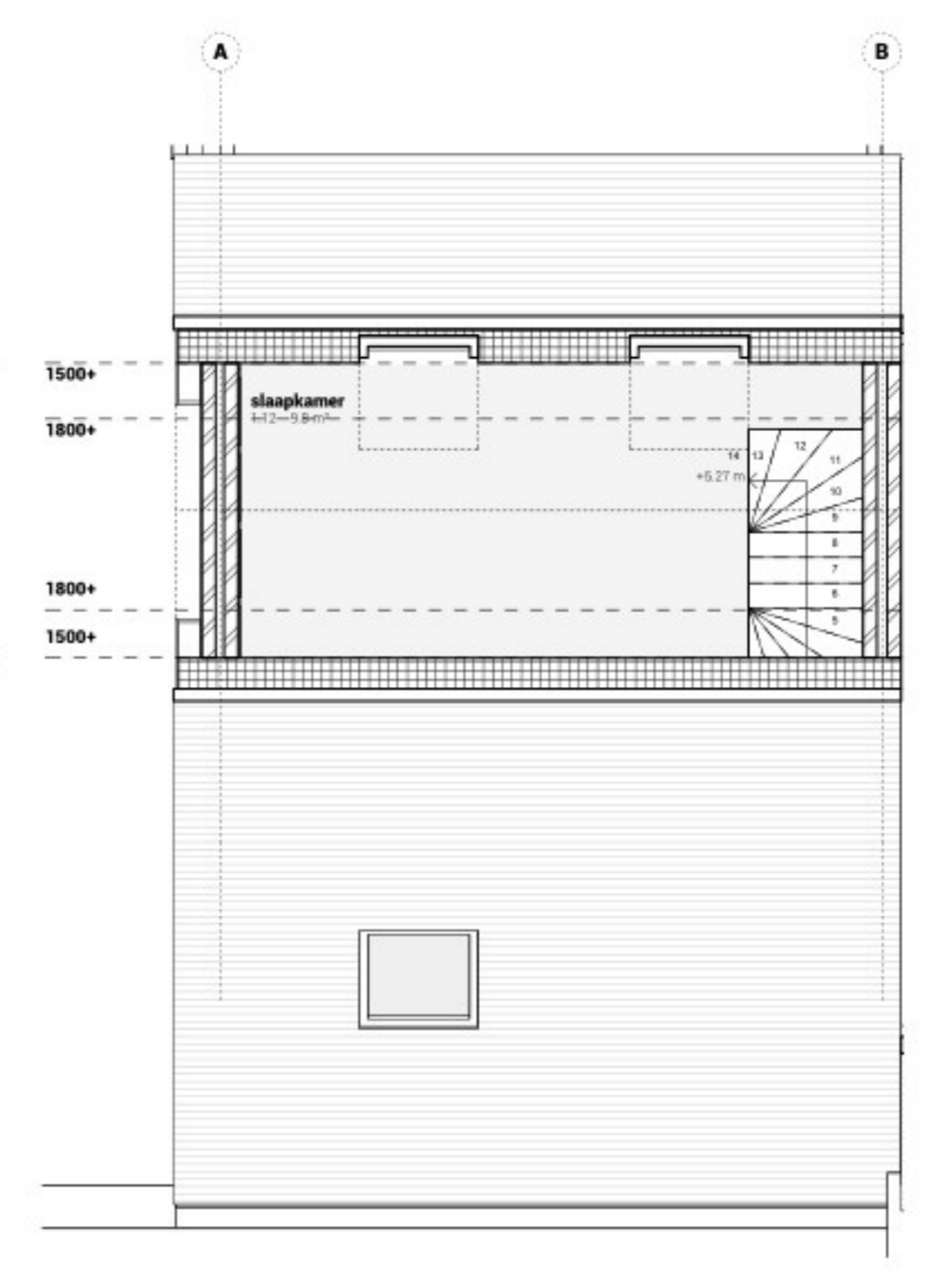

**VERBOUWING SPOORLAAN S TE DELINE**

1:100

1:50

1:100

1:50

1:100

1:50

1:100

1:50

1:100

