

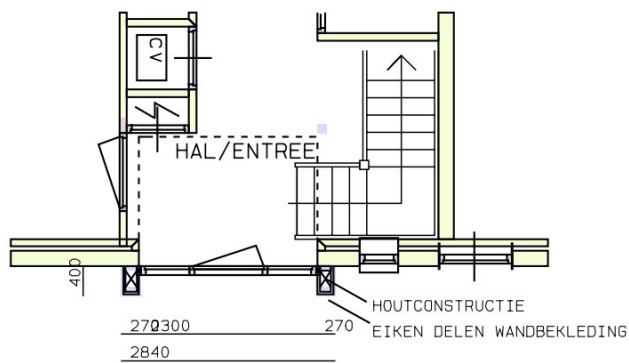

RECHTER ZIJGEVEL GEWIJZIGD



RECHTER ZIJGEVEL GEWIJZIGD



PLATTEGROND

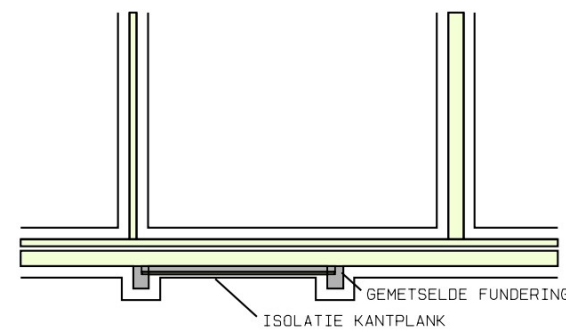

FUNDERING

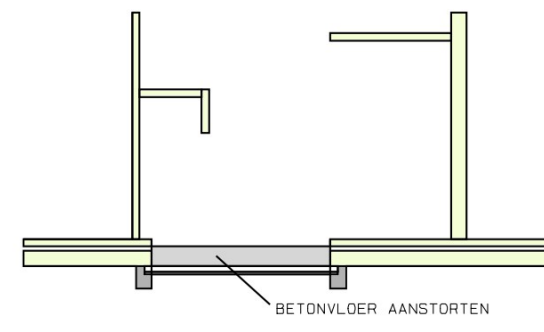

BEG. GR. VLOER

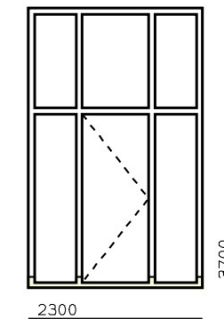

MERK-4
HARDHOUTEN ENTREEKOZIJN
MET DTS ONDERDORPEL

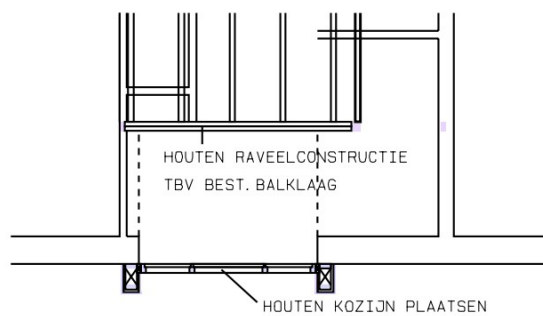

VERDIEP. VLOER

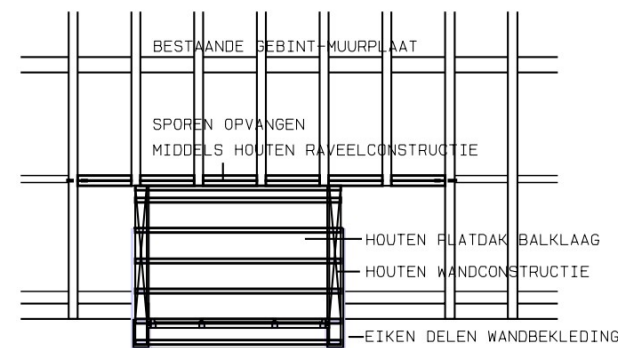

KAPCONSTRUCTIE

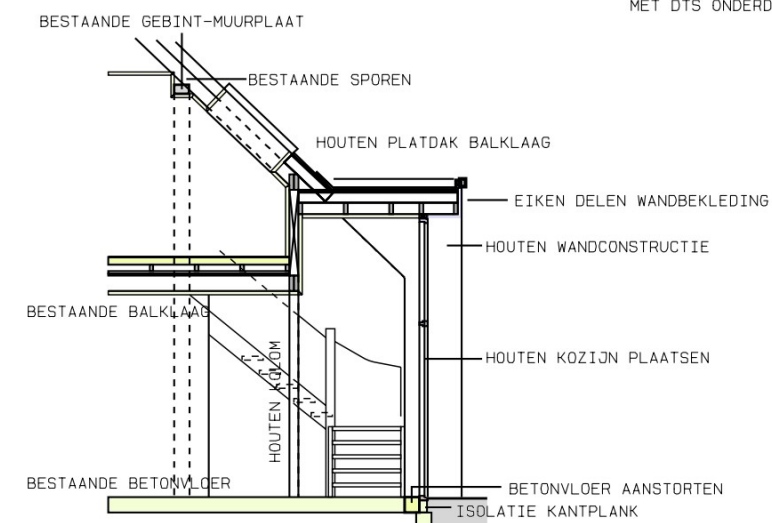

DOORSNEDE

PROJECT: WIJZIGING ZORGBOERDERIJ
DE SCHULTENHOF TUBBERGEN

GEBRUIKSFUNCTIE:
LOGIESFUNCTIE.
BIJEEKOMSTFUNCTIE.
(kinderen ouder dan 4 jaar).
LICHTE INDUSTRIEFUNCTIE.

OPDRACHTGEVER: ■■■■■
SCHULTENHOFWEG 16 7651NL TUBBERGEN

ONDERWERP: GEWIJZIGDE ENTREE
PLATEGROND, GEVELS EN CONSTRUCTIE

ONTWERPER: HL
GETEKEND: HL

SCHAAL: 1-100
FORMAAT: A0
DATUM: 2 OKT. 2023

GEWIJZIGD: 30 NOV. 2023
23 FEB. 2024
18 SEPT. 2024